

# Bedienungsanleitung Kranwaage waagen4you KW-300



**waagen4you.ch**  
preiswert wiegen

CE

---

Inhaltsverzeichnis	Seite
<b>1. Sicherheitshinweise .....</b>	<b>2</b>
<b>2. Eigenschaften .....</b>	<b>2</b>
<b>3. Technische Daten .....</b>	<b>3</b>
<b>4. Kapazität .....</b>	<b>4</b>
<b>5. Abmessungen &amp; Gewicht.....</b>	<b>4</b>
<b>6. Display &amp; Tasten .....</b>	<b>5</b>
6.1 Waage .....	5
6.2 Fernbedienung.....	6
6.3 Anzeigen .....	7
6.4 Mitteilungen .....	7
<b>7. Funktionen .....</b>	<b>8</b>
7.1 Ein- / Ausschalten .....	8
7.2 Auf Null stellen .....	8
7.3 Tarieren .....	9
7.4 Bildschirm sperren / entsperren .....	9
7.5 Akkumulieren .....	9
7.6 Ansicht .....	10
7.7 Letztes Messergebnis löschen.....	10
7.8 Alle Messergebnisse löschen .....	10
7.9 Einheiten umschalten.....	11
<b>8. Benutzer Einstellungen .....</b>	<b>11</b>
8.1 Abschaltzeit .....	11
8.2 Helligkeit der Hintergrundbeleuchtung .....	12
8.3 Leerlauf-Modus .....	12
<b>9. Batterie Lebensdauer .....</b>	<b>13</b>
<b>10. Fehlerbehebung .....</b>	<b>14</b>

**Diese Waage ist ausschliesslich für nicht  
eichpflichtige Messungen zulässig!**

---

## 1. Sicherheitshinweise

Für eine präzise Messung im täglichen Umgang halten sie sich an die folgenden Sicherheitshinweise.

- ① Überlasten sie die Waage NICHT. Dadurch wird die Wiegezone beschädigt und die Garantie erlischt.
- ① Lassen Sie die Last NICHT lange an der Waage hängen. Dies verringert die Genauigkeit der Waage und verkürzt die Lebensdauer der Wiegezone.
- ① Überprüfen sie vor der Benutzung Schüssel, Haken, Schrauben und Stifte.
- ① Überprüfen sie die Batterien regelmässig. Entnehmen sie bei längerem Nichtgebrauch die Batterien aus der Waage und der Fernbedienung.
- ① Benutzen sie die Waage nicht bei Gewitter und Regen.

Versuchen sie nicht die Waage selber zu reparieren. Spuren von Fremdeinwirkung schliessen jegliche Garantieleistungen aus.

## 2. Eigenschaften

Dank der modernen Elektronik bietet Ihnen diese Waage einen hervorragenden Funktionsumfang. Sie ist vielseitig, zuverlässig, genau und einfach zu bedienen.

- ☑ Hervorragende Qualität. Gemäss OIML R76 Vorgaben, nationaler Chinesischer Standard GB/T11883-2002 und europäischen CE-Richtlinien.
- ☑ Grosse Sicherheit. Dank Aluminium-Guss Gehäuse, hochfester Haken und Schüssel und spezieller Messzone.
- ☑ Hervorragende Zuverlässigkeit. Spitzentechnologie und eine hochwertige integrierte Schaltung garantieren für Langzeitstabilität.

- Vielseitig verwendbar. Anwendbar z. B. in Lager, Textil-, Landwirtschafts- und Metallgewerbe.

### 3. Technische Daten

Genauigkeit	Chinese GB/T 11883-2002 CIII eqv. OIML R76
Tarierbereich	100% F.S.
Nullbereich	4% F.S.
Stabilisierungszeit	≤10sec
Überlast	100% F.S. + 9e
Sicherheitslast	120% F.S.
Batterien	4 x AA 1.5V
Batterie Lebensdauer	≥45 Stunden (getestet mit Hintergrund-Beleuchtung Stufe 3, immer ein)
Display	Anzeige 55 x 130mm Ziffernhöhe 41mm FSTN LCD mit Hintergrund- beleuchtung
Zulässiger Temperaturbereich	-10°C ~ +40°C
Zulässige Luftfeuchtigkeit	20°C ≤90%

## 4. Kapazität

Modell	Max. Kap.	Min. Kap.	Teilung	Division
KW-300	300kg	2kg	0.2kg	3,000

## 5. Abmessungen & Gewicht

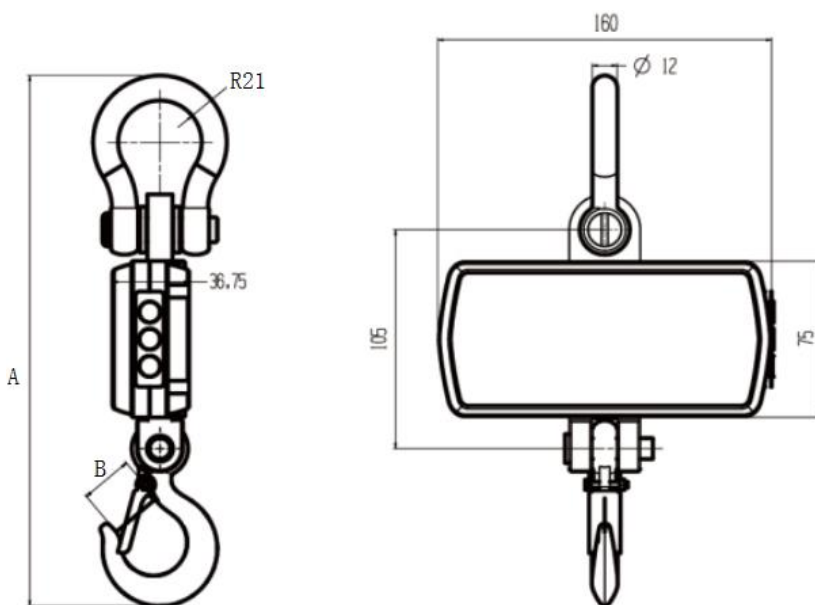













Model	A/mm	B/mm	Nettogewicht/kg
KW-300	280	20	1.1

## 6. Display & Tasten

### 6.1 Waage

Taste	Beschriftung	Funktion
	On/Off	<p><b>Kurz berühren, NICHT DRÜCKEN:</b> Abbrechen und zum Wiegemodus zurückkehren</p> <p><b>Lange berühren:</b> Ein- &amp; Ausschalten</p>
	Tare	<p><b>Kurz berühren, NICHT DRÜCKEN:</b> Tara rein/raus; Ziffern erhöhen oder Einstellungen ändern</p> <p><b>Lange berühren:</b> Auf Null stellen, Ziffern verschieben</p>
	Hold	<p><b>Kurz berühren, NICHT DRÜCKEN:</b> Anzeige sperren / Anzeige freigeben; Bestätigen &amp; weiter</p> <p><b>Lange berühren:</b> Einheiten umschalten; Dezimalpunkt eingeben / abbrechen</p>

## 6.2 Fernbedienung

Taste	Beschriftung	Funktion
	→ 0 ←	Gleiche Funktion wie 
	→ T ←	Gleiche Funktion wie 
		Sperren oder Entsperren Bestätigen und als nächstes eingeben
	ACC	Gewicht Akkumulieren Blinkende Ziffer verringern
	DEL	Letzte Messung löschen Alle Gewichte löschen zusammen mit   Blinkende Ziffer des linken Bildlaufs im Benutzereingabemodus
	F1	Akkumuliertes Gewicht anzeigen; Eingangsziffer
	F2	Einheiten umschalten
	Off	Lange drücken um die Waage auszuschalten Zurück zum Wiegemodus
	2nd	2. Funktion

### 6.3 Anzeigen

LED	Name	Note
<b>STB</b>	Stabilisiert	Gewicht ist stabilisiert
<b>ZERO</b>	Null	Gewicht ist auf Null
<b>TARE</b>	Tariert	Waage ist tariert
<b>HOLD</b>	Halten	Waage ist gesperrt
<b>lb</b>	lb	Gewichtsanzeige in Pfund
<b>kg</b>	kg	Gewichtsanzeige in kg
<b>UN</b>	UN	Einheit ist Benutzereinheit



### 6.4 Mitteilungen

Anzeige	steht für	Mitteilung
-----		Gewicht erkennen
<b>SEtUP</b>	SETUP	Benutzer Einstellungen Menü
<b>bAt99</b>	BATtery	Batteriestands-Anzeige
<b>End</b>	END	Speichern und schliessen
<b>off</b>	OFF	Waage schaltet ab
<b>ouEr</b>	OVERload	Überlastung
<b>Err</b>	ERRor	Ungültige Auswahl
<b>ACC</b>	ACCumulate	Akkumuliert
<b>DEL</b>	DELete	Daten löschen
<b>CLR</b>	CLeaR	Alle Daten löschen





## 7. Funktionen





### 7.1 Ein- / Aussschalten

- Berühren Sie  für 1 Sekunde, um die Waage einzuschalten. Die Waage führt einen Einschalt- und Initialisierungstest durch. Dabei wird zweimal **88888** angezeigt. Anschliessend wird die zulässige Kapazität und mit **bAt 99** die verfügbare Batterieladung in % angezeigt. Nachdem **-----** angezeigt wird schaltet die Waage auf Null. **Die Waage kann NICHT mit der Fernbedienung eingeschaltet werden!**
- Berühren Sie  oder drücken Sie  für 1 Sekunde um die Waage auszuschalten. Die verfügbare Batterieladung in % wird mit **bAt 99** angezeigt. Nachdem **off** angezeigt wird schaltet die Waage ab.
- Wenn die Spannung der vier eingesetzten Batterien unter 3.75V liegt schaltet die Waage automatisch aus.





### 7.2 Auf Null stellen

- Berühren Sie  oder drücken Sie  für 1 Sekunde um die Anzeige auf Null zu stellen. **ZERO** wird angezeigt.
- Wenn die angehängte Last sich bewegt, tariert ist oder sich ausserhalb des Nullbereichs liegt wird **Err** angezeigt.



## 7.3 Trieren

- ✓ Berühren Sie zum Trieren im Bruttomodus  oder drücken Sie . **TARE** wird angezeigt.
- ① Wenn die angehängte Last in Bewegung, negativ oder ausserhalb des Trierbereichs liegt wird **Err** angezeigt.
- ✓ Im Nettomodus können Sie  berühren oder  drücken, um den Triermodus auszuschalten. Die Anzeige **TARE** löscht.





## 7.4 Bildschirm sperren / entsperren

- ✓ Berühren Sie  oder drücken Sie  um die Anzeige zu sperren. **HOLD** wird angezeigt.
- ✓ Um die Anzeige wieder zu entsperren berühren Sie  oder drücken Sie . Die Anzeige **HOLD** löscht.



## 7.5 Akkulieren

- ✓ Drücken Sie  um das aktuelle Gewicht zu akkulieren.
-  **ACC** zeigt an, dass Gewicht angesammelt wurde. Die Waage verwendet das angezeigte Gewicht, indem das Brutto oder Nettogewicht zum gleichen Akkulator hinzugefügt wird.
- ① Wenn sich die angehängte Last bewegt, negative ist oder vorher nicht auf Null zurückkehrt wird **Err** angezeigt.



## 7.6 Ansicht

- ✓ Drücken Sie  um den Ansichtsmodus aufzurufen.
-  Das angesammelte Gewicht wird blinkend angezeigt.
- ✓ Drücken Sie  um eine hohe oder niedrige 5-stellige Anzeige zu erhalten.
- ✓ Drücken Sie  um den Ansichtsmodus zu verlassen.



## 7.7 Letztes Messergebnis löschen

- ✓ Drücken Sie  um das letzte Messergebnis zu löschen.
-  **dEL** zeigt Ihnen an, dass das zuletzt angesammelte Gewicht gelöscht wurde.
- ⓘ Diese Funktion löscht nur das letzte Messergebnis!
- ⓘ Wenn das zuletzt gespeicherte Messergebnis gelöscht wurde, wird **Err** angezeigt.

## 7.8 Alle Messergebnisse löschen

- ✓ Drücken Sie  und dann  um alle gespeicherten Gewichte zu löschen.
-  **Err** zeigt Ihnen an, dass alle gespeicherten Gewichte gelöscht wurden.





## 7.9 Einheiten umschalten

- ✓ Berühren Sie für 1 Sekunde  oder drücken Sie  um zwischen kg, lb, und Benutzer-Einheit umzuschalten.
- 📖 Bei Kilogramm wird **KG**, bei Pfund **LB** und bei Benutzereinheit **UN** angezeigt.







## 8. Benutzer Einstellungen

- ✓ Drücken Sie  und dann  um ins Benutzermenü zu gelangen. Es wird **SETUP** angezeigt.







### 8.1 Abschaltzeit





- ✓ Sie müssen sich im **SETUP**-Modus befinden. Berühren Sie  oder drücken Sie  um die Abschaltzeit einzustellen. Es wird **OFF--** angezeigt.
- ✓ Berühren Sie ,  oder  um den Wert zu ändern.
- 👉 Sie haben folgende Auswahlmöglichkeiten: **0** (immer an), **5** (5min), **10** (10min), **15** (15min), **30** (30min), **60** (60min). Ab Werk ist die Abschaltzeit deaktiviert.
- 📖 Bei aktivierter Abschaltzeit erhöht sich die Batterie-Laufzeit.

## 8.2 Helligkeit der Hintergrundbeleuchtung

- Sie müssen sich im **SETUP**-Modus befinden.  
 Berühren Sie 2-mal  oder drücken Sie 2-mal , um die Helligkeit der Hintergrundbeleuchtung zu ändern. **br** - wird angezeigt.
- Berühren Sie ,  oder  um die Helligkeit zu ändern.
-  Die Helligkeit der Hintergrundbeleuchtung kann wie folgt eingestellt werden: **off** (deaktiviert), **1** (gedimmt), **2** (normal), **3** (hell).
-  Bei gedimmter Helligkeit erhöht sich die Batterie-Laufzeit.

## 8.3 Leerlauf-Modus

- Sie müssen sich im **SETUP**-Modus befinden.  
 Berühren Sie 3-mal  oder drücken Sie 3-mal  um in den Leerlauf-Modus zu gelangen. **IDL** - - wird angezeigt.
- Berühren Sie ,  oder  um den Wert zu ändern.
-  Sie haben folgende Einstellmöglichkeiten: **0** (deaktiviert), **5** (5Sek), **10** (10Sek), **15** (15Sek), **30** (30Sek), **60** (60Sek). Ab Werk sind 30Sek eingestellt.

-  Um die Batterie-Laufzeit zu erhöhen, wechselt die Waage automatisch in den Leerlauf-Modus, wenn keine Aktion ausgeführt wird, oder die angehängte Last stabil ist.
-  Jeder Tastendruck oder jede Last-Bewegung beendet den Leerlauf-Modus und die Beleuchtung wird wieder aktiviert.
- Berühren Sie  oder drücken Sie  , um das Benutzermenü zu verlassen.

## 9. Batterie Lebensdauer

- ① Die Waage wird mit vier AA Batterien betrieben.
- ① Das Batteriefach wird mit je 2 Schrauben geöffnet.
- ① Die Batterielebensdauer ist abhängig von der Helligkeit der Hintergrundbeleuchtung und der Einstellung des Leerlaufmodus.
- ① Die Laufzeit mit einem Satz Batterien beträgt bis 65 Stunden.
- ① Um die Batterielebensdauer zu verlängern, aktivieren Sie den Auto-Off und den Leerlauf-Modus.
- ① Wenn Sie die Waage längere Zeit nicht benutzen, entnehmen Sie alle Batterien.
- ① Wenn die Spannung der vier eingesetzten Batterien unter 3.75V liegt, schaltet die Waage automatisch aus.
- ① Ersetzen Sie bei Bedarf alle vier Batterien gleichzeitig!

## 10. Fehlerbehebung

Fehler	Mögliche Ursache	Lösung
Die Waage schaltet nach berühren von  nicht ein	Entladene/defekte Batterien	Batterien prüfen, ggf. ersetzen
	Defekte Elektronik	Senden Sie die Waage an Ihren Verkäufer
Hintergrundbeleuchtung blinkt	Entladene Batterien	Batterien prüfen, ggf. ersetzen
Keine Aktion nach dem Betätigen einer Taste	Defekte Elektronik	Senden Sie die Waage an Ihren Verkäufer
Gewichtsmessung nicht stabil	Last in Bewegung	Last stabilisieren
Gewichtsanzeige geht nicht auf Null wenn keine Last angehängt ist	Entladene Batterien	Batterien prüfen, ggf. ersetzen
	Wiegezele wurde zu lange belastet	Waage entlastet hängen lassen
Anzeigefehler bei der Messung	Waage war nicht auf Null vor der Messung	Waage auf Null stellen
	Falsche Messeinheit	Korrekte Einheit einstellen
	Die Waage muss kalibriert werden	Waage kalibrieren
	Defekte Wiegezele oder Elektronik	Senden Sie die Waage an Ihren Verkäufer