

Bedienungsanleitung Kranwaage waagen4you KW-50



waagen4you.ch
preiswert wiegen

CE

Inhaltsverzeichnis

Seite

1.	Sicherheitshinweise	2
2.	Technische Daten	3
3.	Kapazität	3
4.	Abmessungen	4
5.	Tasten	5
6.	Display	6
7.	Funktionen	7
7.1	Ein- / Ausschalten	7
7.2	Auf Null stellen / Tarieren.....	7
7.3	Einheiten umschalten.....	7
7.4	Halten Ein- / Ausschalten.....	7

**Diese Waage ist ausschliesslich für nicht
eichpflichtige Messungen zulässig!**

1. Sicherheitshinweise

Für eine präzise Messung im täglichen Umgang halten sie sich an die folgenden Sicherheitshinweise.

- ① Überlasten sie die Waage NICHT. Dadurch wird die Wiegezelle beschädigt und die Garantie erlischt.
- ① Lassen Sie die Last NICHT lange an der Waage hängen. Dies verringert die Genauigkeit der Waage und verkürzt die Lebensdauer der Wiegezelle.
- ① Überprüfen sie vor der Benutzung den Haken auf Beschädigung und die Schraube der Batteriefachabdeckung Batteriefach-Abdeckung auf.
- ① Überprüfen sie die Batterien regelmässig. Entnehmen sie bei längerem Nichtgebrauch die Batterien aus der Waage.
- ① Benutzen sie die Waage nicht bei Gewitter und Regen.

Versuchen sie nicht die Waage selber zu reparieren. Spuren von Fremdeinwirkung schliessen jegliche Garantieleistungen aus.

2. Technische Daten

Genauigkeit	equivalent OIML III
Tarierbereich	100% F.S.
Nullbereich	4% F.S.
Überlast	400% F.S.
Sicherheitslast	120% F.S.
Batterien	2 x AAA 1.5V
Batterie Lebensdauer	≥60 Stunden
Display	20mm LCD mit Hintergrundbeleuchtung
Zulässiger Temperaturbereich	-10°C ~ +40°C
Zulässige Luftfeuchtigkeit	20°C ≤90%



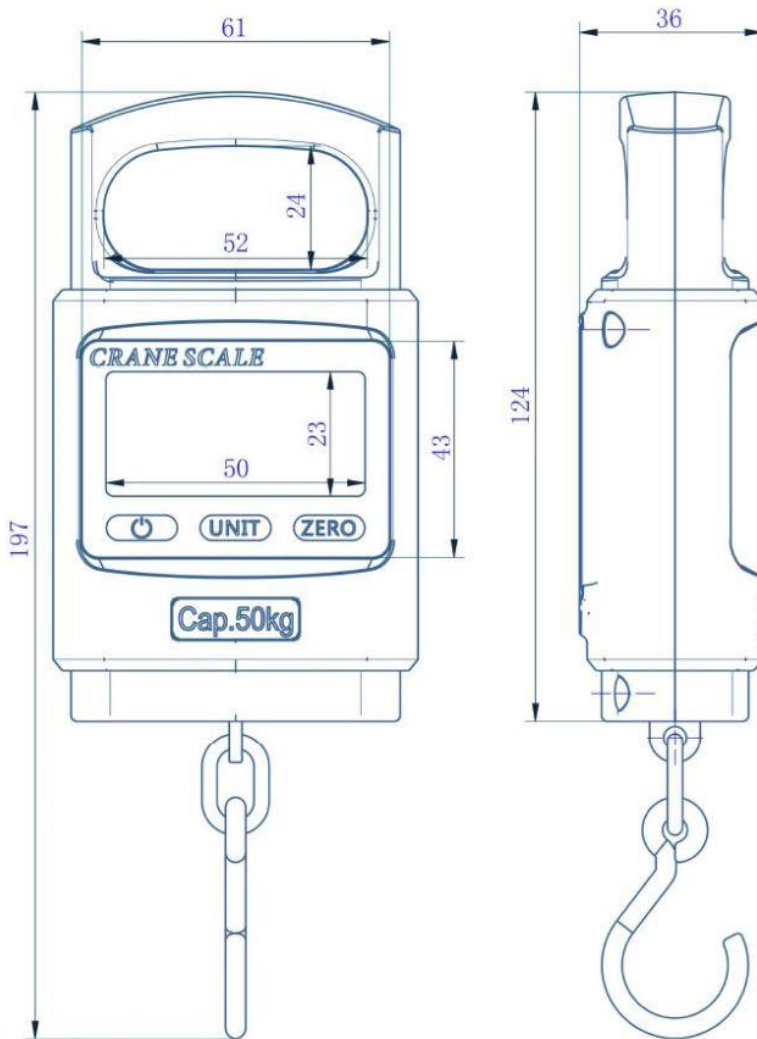

3. Kapazität

Modell	Max. Kapazität	Min. Kapazität	Teilung
KW-50	50kg	100g	0.02kg





4. Abmessungen



5. Tasten

Taste	Beschriftung	Funktion
		Ein-/Aus
	UNIT	Einheiten umschalten
	ZERO	Tarieren; Auf Null stellen Länger als 2 Sekunden drücken: Halten-Funktion ein- oder ausschalten

6. Display

Anzeige	steht für	Mitteilung
Kg	Kilogramm	Messergebnis wird in Kilogramm angezeigt
Lb	Pfund	Messergebnis wird in Pfund angezeigt
oz	Unzen	Messergebnis wird in Unzen angezeigt
	stabilisiert	Messung abgeschlossen
	Negativ	Das Messergebnis ist negativ
	Ein	Halten aktiviert
	Aus	Halten deaktiviert

- ① Die Hintergrundbeleuchtung erlischt nach 5 Sekunden, wenn keine Taste betätigt wird oder das angehängte Gewicht stabilisiert ist.

7. Funktionen

7.1 Ein- / Ausschalten

- ☑ Drücken Sie , um die Waage ein- oder auszuschalten. Die Waage führt einen Einschalt- und Initialisierungstest durch. Dabei wird **88888** angezeigt. Anschliessend wird 0.00 angezeigt.
- ⓘ Die Waage schaltet nach 2 Minuten automatisch ab, wenn keine Taste betätigt wird oder das angehängte Gewicht stabilisiert ist

7.2 Auf Null stellen / Trieren

- ☑ Drücken Sie **ZERO**, um die Anzeige auf Null zu stellen.
- ⓘ Wenn die angehängte Last sich bewegt, kann nicht auf Null gestellt werden.

7.3 Einheiten umschalten

- ☑ Drücken Sie **UNIT**, um zwischen kg, lb, und oz umzuschalten.
- ⓘ Bei Kilogramm wird **kg**, bei Pfund **lb** und bei Unzen **oz** rechts neben dem Messergebnis angezeigt.

7.4 Halten Ein- / Ausschalten

- ☑ Drücken Sie **ZERO** 2 Sekunden bis **ON** oder **OFF** angezeigt wird.